



E.H. WACHS®

Superior Equipment. Complete Support.™

LCSF

Split Frame s malým obrysom

Typový model SF/3 [na trubky pre D vonk. 50-1200 (2 - 48 inch)]

Toto je prenosný systém s vonkajším upínaním k deleniu a úkosovaniu trubiek. S týmto ľahkým a precíznym strojom je možné dosahovať rezné výsledky, aké boli doteraz dosiahnuteľné len so stabilným zariadením. Má veľmi pevnú konštrukciu. Stroj LCSF môže byť poháňaný elektricky, pneumaticky alebo hydraulicky a má minimálne požiadavky na priestor.

Charakteristika strojov Split Frame s malým obrysom:

- Stroj je možné rýchlo rozložiť na dve poloviny a tým je možné upnúť ho na vonkajší priemer priebežného potrubia.
- Diely a príslušenstvo sú zameniteľné medzi rôznymi veľkosťami typového modelu.
- Reže a úkosuje trubky s akoukoľvek hrúbkou steny. Materiály môžu byť uhlíkatá oceľ a zliatiny: Hastelloy™ a Inconel™ ako aj ďalšie materiály napr. P91, P92,
- Uchytávací systém na trubky, ktorý sa nám kolmo ustavuje pomocou pätiiek s úzkou toleranciou a širokými nastavcami pre optimálnu stabilitu.

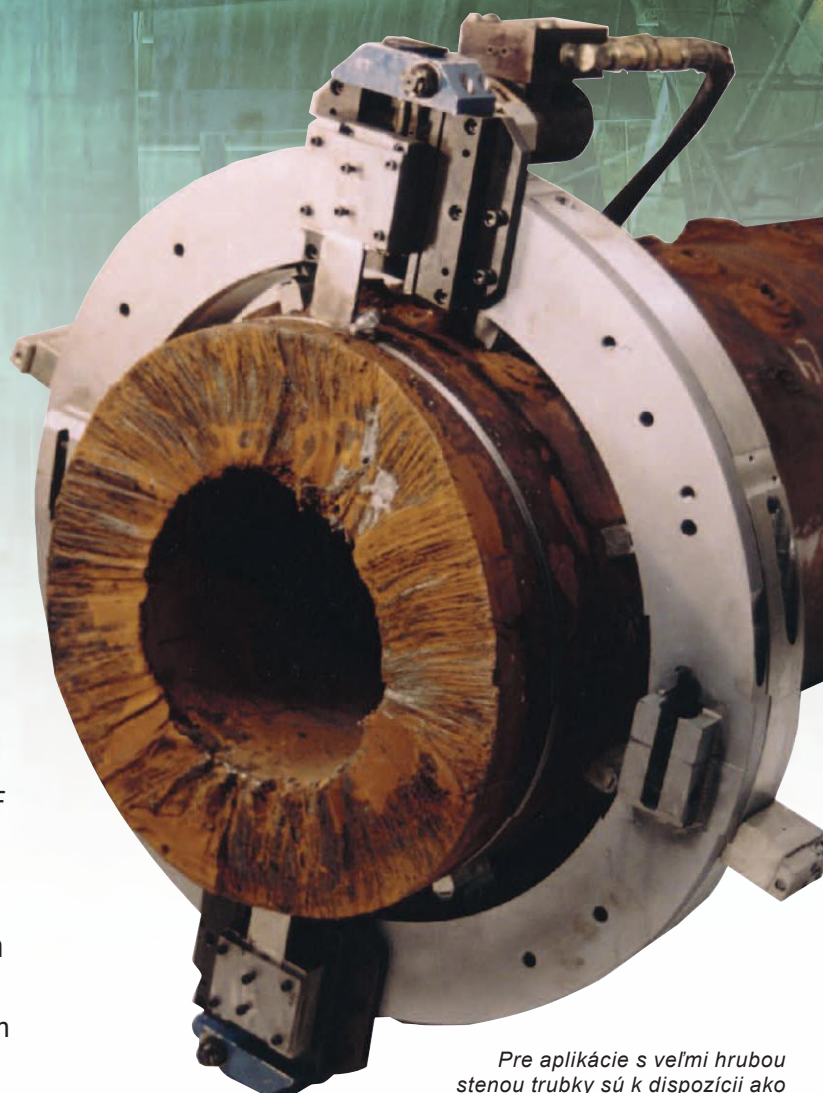

Pre aplikácie s veľmi hrubou stenou trubky sú k dispozícii ako zvláštne príslušenstvo nožové suporty so šnekovým prevodom.

- Systém posuvu umožňuje precízny posuv pre riadené opracovanie pri minimálnych nárokoch na priestor.
- Nastaviteľné ložisko s nízkym trením dáva stroju max. stabilitu a dlhšiu životnosť.
- Úplne uzavreté ložisko a prevodový systém v záujme prevádzkovej bezpečnosti.



Zvláštne príslušenstvo „môstkový nožový suport“ pre veľmi hrubé steny. Úkos, dvojitý úkos a tvar U.

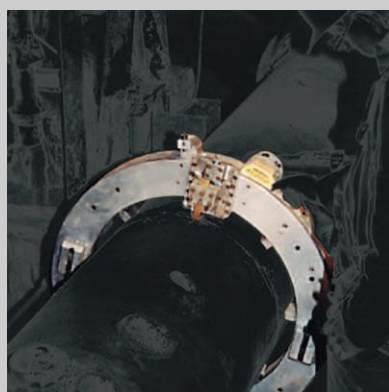

Všetky stroje „LCSF“ sú konštruované ako prenosné a pre opracovanie v každom prostredí.

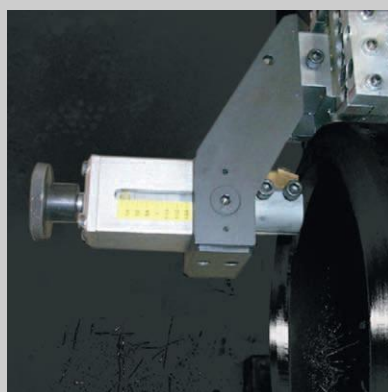

Prípravok pre opracovanie vnút.priemeru použiteľný pre všetky modely. Bezpečné upnutie na nožový suport.



V ponuke 14 veľkostí prstencov pre trubky 2" až 48".

Low Clearance Split Frame (LCSF)

Technické údaje

Rezná rýchlosť:	18 m/Min (60 ft/Min)
Varianty pohonu:	Pneumaticky-, hydraulicky- alebo elektricky
Prívod vzduchu:	1,7 m ³ /Min pri 6,2 bar (65 ft ³ /Min pri 90 psi)
Prívod hydr.oleja:	20 - 55 l/min podľa požadovaných rezných rýchlostí, 31 l/min pri 104 bar (8 galónov/min pri 1500 psi)
Metóda posuvu:	Hviezdicové koliesko
Rýchlosť posuvu:	Pevná pri 0,066 mm (0.0026 inch) / 1 ot.
Povrchová úprava:	Pokovené tvrdým chrómom
Balenie:	Robustný prepravný kufor
Štandardné vybavenie:	Uchytávací systém s kolmým ustavením, prepravný kufor, špecifické náradie, návod k obsluhu a údržbe.
Ďalšie vybavenie:	Môstkový suport pre opracovanie jedným nožom pre hrubostenné trubky, malé nožové suporty, predĺžené nožové suporty, nožové suporty so šnekovým prevodom, voliteľné pohony pneumaticky-, hydraulicky- alebo elektricky, nástavce uchytávacích pätiiek na trubky, kolená a tvarovky a pre tenkostenné trubky, Nástroje pre rôzne tvary prípravy pre zvar.

Radiálny- a axiálny obrysový rozmer

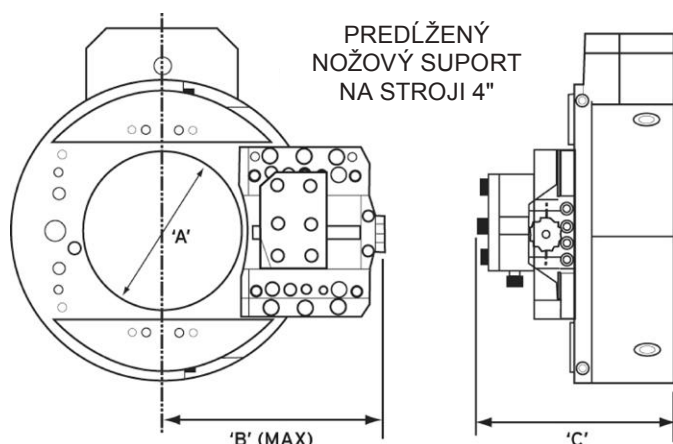

Modell	SF 206/3	SF 408/3	SF 612/3	SF 814/3	SF 1016/3	SF 1420/3	SF 1824	SF 2228	SF 2632	SF 3036	SF 3642	SF 4248
A-rozmer [mm]	174,752	225,552	330,20	361,95	412,75	514,35	622,30	723,90	825,5	927,1	1079,5	1231,9
[inch]	6,88	8,88	13,0	14,25	16,25	20,25	24,5	28,5	32,5	36,5	42,5	48,5
Predĺžený nožový suport (Zdvih nástroja: 38,1 mm/1,50 inch) obj.č. 60-415-00/60-416-00												
B-rozmer [mm]	190,75	216,15	277,876	290,83	322,58	373,38	422,402	473,202	524,002	574,802	-	-
[inch]	7,51	8,51	10,94	11,45	12,70	14,70	16,63	18,63	20,63	22,63	-	-
C-rozmer [mm]	152,40	152,40	152,40	152,40	152,40	152,40	177,80	177,80	177,80	177,80	-	-
[inch]	6,0	6,0	6,0	6,0	6,0	6,0	7,0	7,0	7,0	7,0	-	-
Zvláštne predĺžený nožový suport (Zdvih nástroja: 50,8 mm/2,00 inch) obj.č. 60-437-00/60-438-00												
B-rozmer [mm]	-	-	-	-	-	-	482,60	533,40	584,20	635	711,2	787,4
[inch]	-	-	-	-	-	-	19,0	21,0	23,0	25,0	28	31
C-rozmer [mm]	-	-	-	-	-	-	177,80	177,80	177,80	177,80	177,80	177,80
[inch]	-	-	-	-	-	-	7,0	7,0	7,0	7,0	7,0	7,0
Rozsah použitia stroja (vonkajší priemer trubky)												
Nominálne veľkosti trubiek [mm]	50,8-152,4	101,6-203,4	152,4-304,8	203,2-355,6	254-406,4	355,6-508	457,2-609,6	558,8-711,2	660,4-812,8	762-914,4	914,4-1066,8	1066,8-1219,2
[inch]	2-6	4-8	6-12	8-14	10-16	14-20	18-24	22-28	26-32	30-36	36-42	42-48
Hmotnosť												
[kg]	16,78	19,5	28,57	33,11	39,91	46,72	79,38	90,72	104,32	117,93	140,6	163,29
[lbs]	37	43	63	73	88	103	175	200	230	260	310	360

Voliteľne výmenné nožové suporty umožňujú obsluhu prejsť z malých suportov na predĺžené suporty za niekoľko minút.

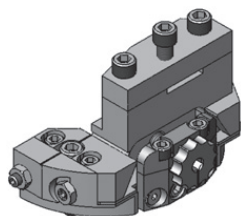

Krátky nožový suport s hviezd. kolieskom

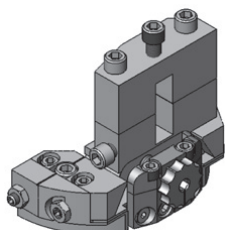

Predĺžený nožový suport s hviezd. kolieskom

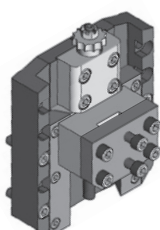

Zvláštne predĺžený nožový suport s hviezd. kolieskom



Nožový suport pre trubky s ovalitou

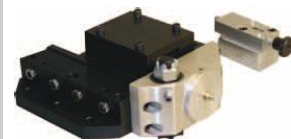

Nožový suport so šnekovým prevodom

© Orbitalum Tools GmbH (08.2010)

Technické údaje sú bez záruky a neposkytujú žiadne záväzné údaje, zmeny vyhradené. Platia naše všeobecné obchodné podmienky.